

Bedienungsanleitung für den Benutzer

## Witterungsgeführter Regler mit Solarregelung

# FW 120

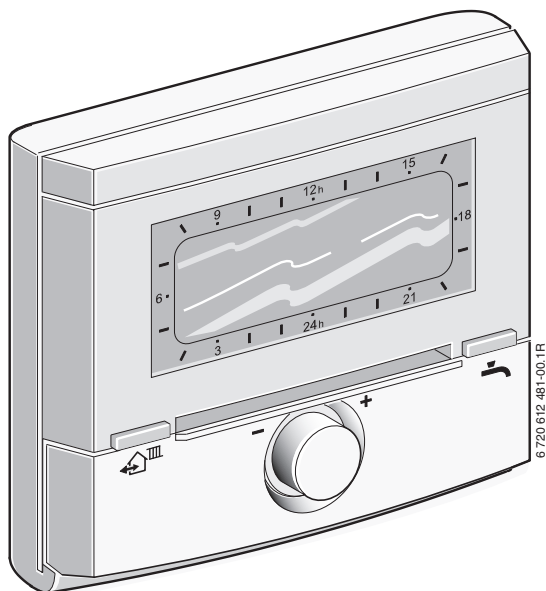

6 720 612 481-00.1R

6 720 800 200 (2011/11)

---

## **Liebe Kundin, lieber Kunde,**

Wärme fürs Leben - dieses Motto hat bei uns Tradition. Wärme ist für Menschen ein Grundbedürfnis. Ohne Wärme fühlen wir uns nicht wohl und erst Wärme macht aus einem Haus ein behagliches Zuhause. Seit mehr als 100 Jahren entwickelt Junkers deshalb Lösungen für Wärme, Warmwasser und Raumklima, die so vielfältig sind wie Ihre Wünsche.

Der Regler ist der „kluge Kopf“ Ihrer Heizungsanlage. Wir haben ihn ab Werk so eingestellt, dass die Einstellungen für die meisten Fälle passen. So gestaltet sich die tägliche Bedienung einfach. Das große und übersichtliche Display des Reglers „redet Klartext“ und zeigt Ihnen alle relevanten Informationen an.

## **Wärme mit Programm**

Am Regler können Sie einstellen, wann Sie weniger Wärme benötigen und somit Energie sparen können.

Ein Beispiel: Sie sind berufstätig und tagsüber nicht zu Hause? Dann möchten Sie vielleicht nur morgens und abends den vollen Wärmekomfort. Tagsüber sparen Sie Energie im „Sparbetrieb“ und nachts senkt die Heizung noch weiter ab. Vielleicht haben Sie aber auch ganz andere Bedürfnisse, weil Sie den ganzen Tag zu Hause sind? Wie auch immer Ihr Lebensstil und Ihre Gewohnheiten aussehen mögen - die Heizungsanlage passt sich Ihren Bedürfnissen an.

## **Auch für unvorhergesehene Fälle: 100 % Komfort**

Sie kommen früher nach Hause als geplant und hätten es gerne sofort warm, obwohl Ihr Heizgerät gerade im „Sparbetrieb“ arbeitet? In diesem Fall schaltet der Regler auf Tastendruck sofort in den „Heizbetrieb“. In kurzer Zeit haben Sie es wie gewohnt behaglich.

Ein anderes Beispiel: Sie möchten duschen, obwohl Ihr Heizgerät gerade im „Sparbetrieb“ arbeitet? Auch hier schafft ein Tastendruck

Abhilfe. Das Wasser wird erwärmt und innerhalb kürzester Zeit können Sie Ihre warme Dusche genießen. Abhängig von der Art der Warmwasserbereitung wird der „Sparbetrieb“ nach einer halben Stunde oder nach einer Stunde automatisch wieder eingeschaltet.

## **Berücksichtigung der Außentemperatur**

Dieser Regler ist ein so genannter witterungsgeführter Regler. Er erhöht oder drosselt die Leistung Ihrer Heizung in Abhängigkeit von der Außentemperatur.

Der Regler kann im Heizgerät eingebaut oder direkt an der Wand in Ihrer Wohnung angebracht sein. Wenn er sich in Ihrer Wohnung befindet, kann er zur Optimierung der Regelgenauigkeit bei entsprechender Einstellung zusätzlich die Raumtemperatur erfassen.

## **Solaroptimierung für die Warmwasserbereitung**

Mit unserem patentierten Verfahren „SolarInside-ControlUnit“ sparen Sie bis zu 15 % zusätzliche Energie bei der Warmwasserbereitung. Informationen zum Solarertrag erhalten Sie im Info-Menü des Reglers.

## **Diese Bedienungsanleitung**

Diese Bedienungsanleitung enthält die wichtigsten Informationen zur täglichen Bedienung des Reglers.

Eine Auflistung weiterer interessanter Funktionen des Reglers finden Sie in Kapitel 6.

Wenn Sie „tiefer eintauchen“ möchten, finden Sie in der ausführlichen Installations- und Bedienungsanleitung eine detaillierte Beschreibung aller verfügbaren Funktionen.

Fachbegriffe werden Ihnen am Ende dieser Bedienungsanleitung erklärt.

Wir wünschen Ihnen viel Freude mit Ihrem neuen Junkers Produkt.

Ihr Junkers Team

# Inhaltsverzeichnis

<b>1</b>	<b>Symbolerklärung und Sicherheitshinweise</b> . . . . .	<b>4</b>
1.1	Symbolerklärung . . . . .	4
1.2	Sicherheitshinweise . . . . .	4
<b>2</b>	<b>Angaben zum Regler</b> . . . . .	<b>5</b>
2.1	CE-Konformitätserklärung . . . . .	5
2.2	Entsorgung . . . . .	5
2.3	Gehäuse reinigen . . . . .	5
<b>3</b>	<b>Displayanzeige</b> . . . . .	<b>6</b>
<b>4</b>	<b>Bedienung mit geschlossener Klappe</b> . . . . .	<b>7</b>
4.1	Bedienelemente . . . . .	7
4.2	Wenn Ihnen zu kalt oder zu warm ist . . . . .	8
4.3	Wenn Sie das Heizprogramm vorübergehend ändern möchten . . . . .	9
4.4	Wenn Sie das Warmwasserprogramm vorübergehend ändern möchten . . . . .	9
<b>5</b>	<b>Bedienung mit geöffneter Klappe</b> . . . . .	<b>10</b>
5.1	Bedienelemente . . . . .	10
5.2	Raumtemperaturen für das Heizprogramm dauerhaft ändern . . . . .	12
5.3	Konstante Raumtemperatur . . . . .	14
5.4	Heizprogramm anpassen . . . . .	15
5.4.1	Heizprogramm individuell anpassen . . . . .	16
5.4.2	Heizprogramm wieder auf Grundeinstellung zurücksetzen . . . . .	17
5.5	Warmwasserprogramm auswählen und anpassen . . . . .	18
5.5.1	Warmwasserprogramm mit dem Heizprogramm verbinden . . . . .	19
5.5.2	Warmwasserprogramm aktivieren . . . . .	20
5.5.3	Warmwasserprogramm individuell anpassen . . . . .	20
5.5.4	Warmwasserprogramm wieder auf Grundeinstellung zurücksetzen . . . . .	22
5.6	Urlaubsprogramm einstellen . . . . .	23
5.6.1	Urlaubsbeginn einstellen . . . . .	23
5.6.2	Urlaubsende einstellen . . . . .	24
5.6.3	Urlaubsprogramm starten . . . . .	24
5.6.4	Urlaubsprogramm vorzeitig beenden . . . . .	24
5.7	Uhrzeit und Datum ändern . . . . .	25
5.7.1	Uhrzeit ändern . . . . .	25
5.7.2	Datum ändern . . . . .	25
5.7.3	Sommer-/Winterzeitumstellung ein- oder ausschalten . . . . .	26
<b>6</b>	<b>Informationen zu weiteren Funktionen</b>	<b>27</b>
<b>7</b>	<b>Umweltschutz</b> . . . . .	<b>28</b>
<b>8</b>	<b>Störungen beheben</b> . . . . .	<b>29</b>
8.1	„Gefühlte“ Störungen beheben . . . . .	29
8.2	Angezeigte Störungen beheben . . . . .	31
<b>9</b>	<b>Energiesparhinweise</b> . . . . .	<b>32</b>
<b>10</b>	<b>Menüstruktur</b> . . . . .	<b>33</b>
	<b>Fachbegriffe</b> . . . . .	<b>36</b>

# 1 Symbolerklärung und Sicherheitshinweise

## 1.1 Symbolerklärung

### Warnhinweise



Warnhinweise im Text werden mit einem grau hinterlegten Warndreieck gekennzeichnet und umrandet.



Bei Gefahren durch Strom wird das Ausrufezeichen im Warndreieck durch ein Blitzsymbol ersetzt.

Signalwörter am Beginn eines Warnhinweises kennzeichnen Art und Schwere der Folgen, falls die Maßnahmen zur Abwendung der Gefahr nicht befolgt werden.

- **HINWEIS** bedeutet, dass Sachschäden auftreten können.
- **VORSICHT** bedeutet, dass leichte bis mittel-schwere Personenschäden auftreten können.
- **WARNUNG** bedeutet, dass schwere Personenschäden auftreten können.
- **GEFAHR** bedeutet, dass lebensgefährliche Personenschäden auftreten können.

### Wichtige Informationen



Wichtige Informationen ohne Gefahren für Menschen oder Sachen werden mit dem nebenstehenden Symbol gekennzeichnet. Sie werden durch Linien ober- und unterhalb des Textes begrenzt.

### Weitere Symbole

Symbol	Bedeutung
▶	Handlungsschritt
→	Querverweis auf andere Stellen im Dokument oder auf andere Dokumente
•	Aufzählung/Listeneintrag
-	Aufzählung/Listeneintrag (2. Ebene)

Tab. 1

## 1.2 Sicherheitshinweise

- ▶ Für einwandfreie Funktion diese Anleitung beachten.
- ▶ Verbrühungsgefahr durch thermische Desinfektion:  
Thermische Desinfektion mit Warmwassertemperaturen über 60 °C nur einsetzen, wenn alle Mitbewohner über den Zeitraum der Verbrühungsgefahr informiert sind. In diesem Zeitraum möglichst kein Warmwasser entnehmen.
- ▶ Bei Frostgefahr das Heizgerät eingeschaltet lassen und die Hinweise zum Frostschutz beachten.

### Schäden durch Bedienfehler

Bedienfehler können zu Personenschäden und/oder Sachschäden führen:

- ▶ Sicherstellen, dass Kinder den Regler nicht unbeaufsichtigt bedienen oder damit spielen.
- ▶ Sicherstellen, dass nur Personen Zugang haben, die den Regler sachgerecht bedienen können.

## 2 Angaben zum Regler

### 2.1 CE-Konformitätserklärung

Dieses Produkt entspricht in Konstruktion und Betriebsverhalten den europäischen Richtlinien sowie den ergänzenden nationalen Anforderungen. Die Konformität wurde mit der CE-Kennzeichnung nachgewiesen.

Sie können die Konformitätserklärung des Produkts anfordern. Wenden Sie sich dazu an die Adresse auf der Rückseite dieser Anleitung.

### 2.2 Entsorgung

- ▶ Verpackung umweltgerecht entsorgen.

### 2.3 Gehäuse reinigen

- ▶ Bei Bedarf das Reglergehäuse mit einem feuchten Tuch reinigen, dabei keine scharfen oder ätzenden Reinigungsmittel verwenden.

### 3 Displayanzeige



Bild 1 Symbole im Display (Beispieldarstellungen)

Pos.	Symbol	Bezeichnung	Erläuterung
1	23.5°C	Temperaturanzeige	<ul style="list-style-type: none"> <li>Aktuelle Raumtemperatur wird angezeigt, wenn der Regler an der Wand angebracht und entsprechend eingestellt ist.</li> <li>Aktuelle Vorlauftemperatur wird angezeigt, wenn der Regler im Heizgerät eingebaut oder wenn der Regler an der Wand angebracht und entsprechend eingestellt ist.</li> </ul>
2	13:49 Montag	Uhrzeit und Wochentag	Aktuelle Uhrzeit und Wochentag.
3	12h [Segment with sun icon]	Blinkendes Segment	Aktuelle Uhrzeit (1 Segment = 15 Minuten, hier 13:45 Uhr bis 14:00 Uhr) oder Schaltzeit im Heizprogramm.
4	15 [Segment with sun icon]	Volle Segmente	Zeitraum der Betriebsart Heizen (hohe Raumtemperatur) oder Warmwasserbereitung (hohe Warmwassertemperatur), 1 Segment = 15 Minuten.
5	9 [Segment with sun icon]	Leere Segmente	Zeitraum der Betriebsart Sparen (mittlere Raumtemperatur) oder Warmwasserbereitung (mittlere Warmwassertemperatur), 1 Segment = 15 Minuten.
6	3 [Segment with sun icon]	Kein Segment	Zeitraum der Betriebsart Frost (niedrige Raumtemperatur) oder Warmwasserbereitung (niedrige Warmwassertemperatur).
7	PROG. MONTAG AENDERN	Kopfzeile	Name der übergeordneten Menüebene, des Programms, usw.
8	< zurück P2 Sparen ab 06:00 Frost ab 22:00	3 Textzeilen	Menüpunkte, Infotexte, Einstellwerte, usw.
9	< zurück	Zurück	In die übergeordnete Menüebene zurückspringen.
10	▲ ▼	Weitere Texte	Wenn der angezeigte Text mehr als 3 Zeilen hat, wird dies durch die Richtungspfeile angezeigt. Der weitere Text wird durch Drehen des Auswahlknopfs sichtbar.
11	[Sun icon]	Brennerbetrieb	Das Heizgerät heizt.
12	[Sun/Cloud/Sun icon]	Betriebsart	Aktuelle Betriebsart Heizen / Sparen / Frost.
13	[Clock icon]	Automatikbetrieb	Automatischer Wechsel der Betriebsarten zu den eingestellten Schaltzeiten gemäß Heizprogramm.
14	[Briefcase icon]	Urlaub	Das Urlaubsprogramm ist aktiv.

Tab. 2 Symbole im Display

## 4 Bedienung mit geschlossener Klappe

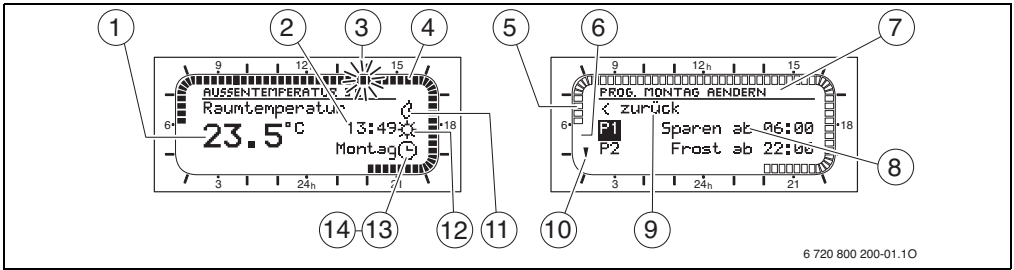
### 4.1 Bedienelemente





Bild 2 Bedienelemente bei geschlossener Klappe

Pos.	Element	Bezeichnung	Erläuterung
1		Auswahlknopf	<ul style="list-style-type: none"> <li>• Auswahlknopf drehen: Raumtemperatur vorübergehend ändern.</li> <li>• Auswahlknopf drücken: Die Einstellung bestätigen.</li> </ul>
3		Taste „Kommen/Gehen“	Die nächste Betriebsart Heizen / Sparen / Frost des Heizprogramms sofort starten. Das Heizprogramm wird dadurch vorübergehend verändert.
4		Taste „Warmwasser sofort“	Die Warmwasserbereitung sofort starten. Das Warmwasserprogramm wird dadurch vorübergehend verändert.

Tab. 3 Bedienelemente bei geschlossener Klappe

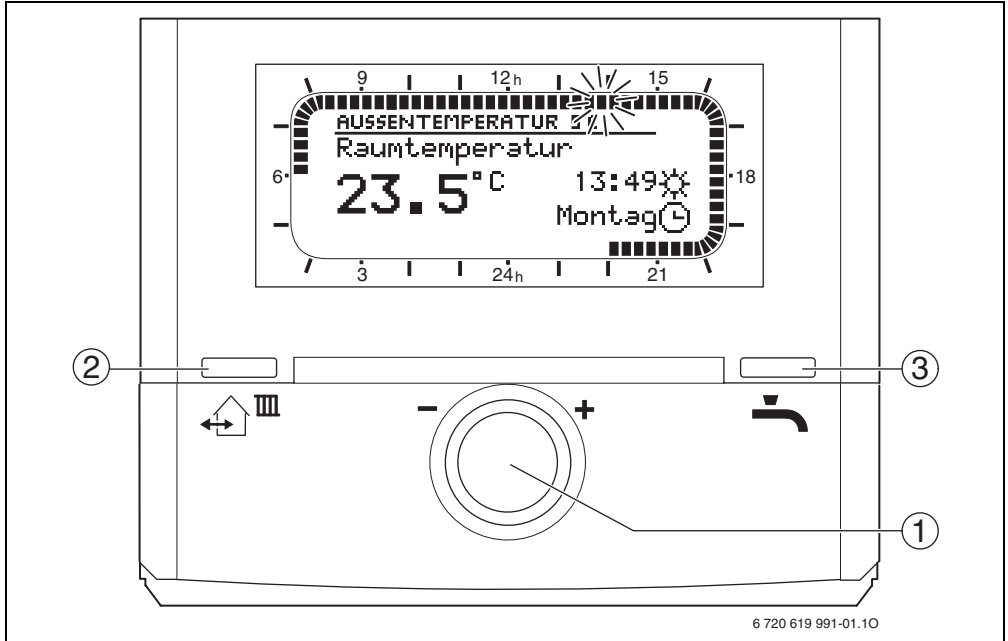
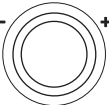
### 4.2 Wenn Ihnen zu kalt oder zu warm ist

---



Die gewünschte Raumtemperatur ist ein Orientierungswert, den die witterungsgeführte Regelung zu erreichen versucht. Es können also Abweichungen zur tatsächlich erreichten Raumtemperatur auftreten.

---

Sie können die aktuelle Temperatur am Display ablesen. Abhängig vom Montageort (an der Wand oder im Heizgerät) und der Einstellung zeigt das Display entweder die Raumtemperatur oder die Vorlauftemperatur.

#### Temperatureinstellung anzeigen

- ▶ Auswahlknopf  um eine Rastung drehen.

#### Temperatureinstellung vorübergehend ändern

Bei geschlossener Klappe können Sie mit dem Auswahlknopf  die Raumtemperatur vorübergehend ändern.

---



Sie können die Raumtemperatur auch dauerhaft ändern (→ Kapitel 5.2).

---

Wenn der Regler die Raumtemperatur anzeigt:

- ▶ Auswahlknopf drehen, bis die gewünschte Raumtemperatur angezeigt wird. Die Temperaturanzeige blinkt.
- ▶ Auswahlknopf drücken. Die Änderung gilt, bis die nächste Schaltzeit Ihres Heizprogramms erreicht ist. Danach gelten wieder die Einstellungen des Heizprogramms.

Wenn der Regler die Vorlauftemperatur anzeigt:

- ▶ Auswahlknopf drehen, um die Heizung **WAERMER** oder **KAELTER** einzustellen. Die Positionspfeile am Anzeigebalken blinken.
- ▶ Auswahlknopf drücken. Die Änderung gilt, bis die nächste Schaltzeit Ihres Heizprogramms erreicht ist. Danach gelten wieder die Einstellungen des Heizprogramms.



### 4.3 Wenn Sie das Heizprogramm vorübergehend ändern möchten

Wenn Sie früher zu Bett gehen, die Wohnung länger verlassen oder früher zurückkehren, können Sie mit der Taste  die nächste Betriebsart **Heizen / Sparen / Frost** des Heizprogramms sofort starten. Das Heizprogramm wird dadurch vorübergehend bis zum Erreichen der nächsten Schaltzeit verändert.



Der Betriebsartenschalter unter der Klappe muss auf Position **auto** stehen (→ Bild 3 [2], Seite 10).

#### „Kommen/Gehen“ starten

- ▶ Taste  kurz drücken.

Die nächste Betriebsart **Heizen / Sparen / Frost** des Heizprogramms wird sofort gestartet. Die Änderung wird im Display angezeigt.

#### „Kommen/Gehen“ vorzeitig beenden

- ▶ Taste  kurz drücken.  
„Kommen/Gehen“ ist beendet und der Regler arbeitet wieder nach dem Heizprogramm.

### 4.4 Wenn Sie das Warmwasserprogramm vorübergehend ändern möchten

Wenn Sie duschen möchten, obwohl Ihr Heizgerät gerade im „Sparbetrieb“ arbeitet, können Sie mit der Taste  die Warmwasserbereitung sofort starten. Das Warmwasserprogramm wird dadurch vorübergehend verändert.

#### „Warmwasser sofort“ starten

- ▶ Taste  kurz drücken.  
Die Änderung wird im Display angezeigt.
  - Bei Warmwasserbereitung mit einem Warmwasserspeicher wird für 60 Minuten auf die eingestellte Warmwassertemperatur aufgeheizt.
  - Bei Warmwasserbereitung mit einem Kombiheizgerät ist der Komfortbetrieb für 30 Minuten aktiv.



Weitere Informationen zum Komfortbetrieb finden Sie in der Bedienungsanleitung des Heizgerätes.

#### „Warmwasser sofort“ vorzeitig beenden

- ▶ Taste  kurz drücken.  
„Warmwasser sofort“ ist beendet und der Regler arbeitet wieder nach dem Warmwasserprogramm.

## 5 Bedienung mit geöffneter Klappe

### 5.1 Bedienelemente







Bild 3 Bedienelemente bei geöffneter Klappe

Pos.	Element	Bezeichnung	Erläuterung
1		Auswahlknopf	<ul style="list-style-type: none"> <li>• Auswahlknopf drehen: <ul style="list-style-type: none"> <li>– Raumtemperatur vorübergehend ändern.</li> <li>– Im Menü bewegen und Wert ändern.</li> </ul> </li> <li>• Auswahlknopf drücken: <ul style="list-style-type: none"> <li>– Das Menü öffnen.</li> <li>– Die Einstellung bestätigen.</li> </ul> </li> </ul>
2		Betriebsartenschalter	<ul style="list-style-type: none"> <li>• auto: Heizen gemäß Heizprogramm.</li> <li>• ☀ / ☾ / ❄ : Dauerheizen gemäß Betriebsart Heizen / Sparen / Frost (das Heizprogramm ist ausgeschaltet).</li> </ul>
3	menu	Menütaste	Hauptmenü öffnen und schließen.
4	info	Infotaste	Infomenü öffnen und schließen. Anzeigen von aktuellen Informationen zur Heizungsanlage, z. B. Heizung, Warmwasser, Solar.
5		Taste „Löschen“	Wert im Menü löschen/zurücksetzen.
6		Taste „Zurück“	In die übergeordnete Menüebene zurückspringen.

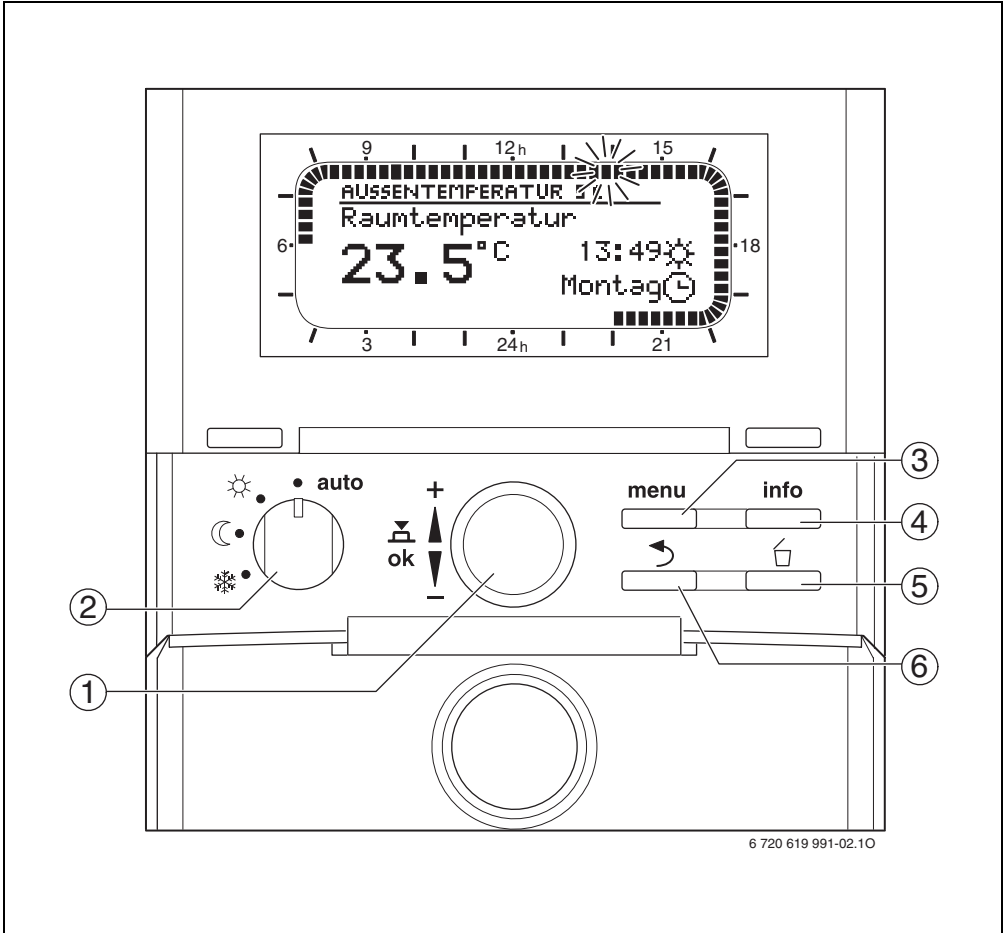
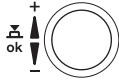
Tab. 4 Bedienelemente bei geöffneter Klappe

## 5.2 Raumtemperaturen für das Heizprogramm dauerhaft ändern

Der Regler verfügt über 3 Temperaturniveaus zur Regelung der Raumtemperatur:

- ☀ **Heizen:** 21 °C (Grundeinstellung)  
Einstellbereich 0,0 °C ... 30,0 °C, jedoch höher als der bei Sparen eingestellte Wert
- ☾ **Sparen:** 15 °C (Grundeinstellung)  
Einstellbereich 0,0 °C ... 30,0 °C, jedoch höher als der bei Frost und niedriger als der bei Heizen eingestellte Wert
- ❄ **Frost:** 5 °C (Grundeinstellung)  
Einstellbereich 0,0 °C ... 30,0 °C, jedoch niedriger als der bei Sparen eingestellte Wert

Wenn Sie die Raumtemperatur für längere Zeit ändern möchten, gehen Sie wie nachfolgend beschrieben vor.

### Eingestellte Temperaturniveaus anzeigen

Das Anzeigen der eingestellten Temperaturniveaus durch Drehen des Betriebsartenschalters funktioniert nur, wenn Raumtemperatur angezeigt wird.

- ▶ Klappe öffnen.
- ▶ Betriebsartenschalter nacheinander auf die Positionen ☀ / ☾ / ❄ drehen.  
Die eingestellten Raumtemperaturen werden angezeigt.



Drehen Sie den Betriebsartenschalter anschließend wieder in die Ausgangsposition **auto** zurück. Nur dann ist ein automatischer Wechsel der Temperaturniveaus im Heizprogramm möglich.

### Eingestellte Temperaturniveaus ändern

- ▶ Menütaste drücken.  
Das **HAUPTMENUE** wird angezeigt, der Menüpunkt **Heizung** ist markiert.



Bild 4 Menüpunkt **Heizung**

- ▶ Auswahlknopf drücken.  
Das Menü **HEIZUNG** wird angezeigt, der Menüpunkt **Programm** ist markiert.

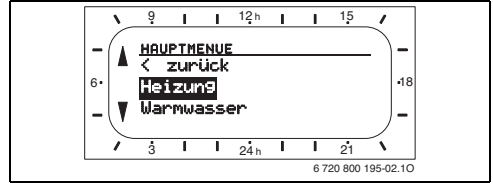

Bild 5 Menüpunkt **Programm**

- ▶ Auswahlknopf drehen, um den Menüpunkt **Temperaturniveaus** zu markieren.
- ▶ Auswahlknopf drücken.  
Das Menü **TEMPERATURNIVEAUS** wird angezeigt, der Menüpunkt **Heizen** ist markiert.

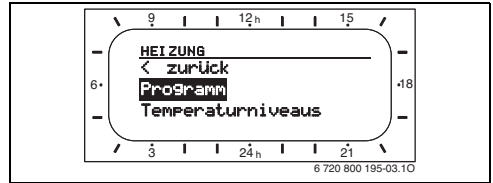

Bild 6 Menüpunkt **Heizen**

Beispiel: Temperaturniveau Sparen ändern.

- ▶ Auswahlknopf drehen, um den Menüpunkt **Sparen** zu markieren.
- ▶ Auswahlknopf drücken.  
Das Eingabefeld für die gewünschte Raumtemperatur blinkt.

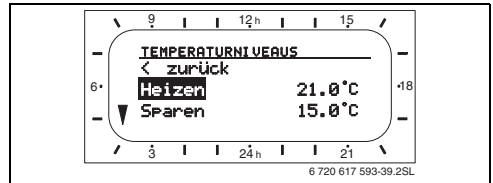

Bild 7 Eingabefeld gewünschte Raumtemperatur

- ▶ Auswahlknopf drehen, um die gewünschte Raumtemperatur einzustellen.
- ▶ Auswahlknopf drücken, um die Einstellung zu bestätigen.  
Der Menüpunkt **Sparen** ist wieder markiert.
- ▶ Auswahlknopf drehen, um die Einstellungen für **Heizen** und **Frost** auf die gleiche Weise zu ändern.

**-oder-**

- ▶ Menütaste drücken, um das Menü zu verlassen.  
Der Regler arbeitet mit den geänderten Einstellungen.

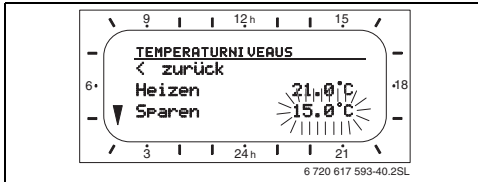
### 5.3 Konstante Raumtemperatur

---



Lassen Sie den Betriebsartenschalter möglichst in der Stellung **auto**. Nur so können Sie den vollen Komfort des Heizprogramms nutzen.

---

Wenn Sie jedoch für eine längere Zeit eine konstante Raumtemperatur vorgeben möchten, können Sie den so genannten Dauerbetrieb mit dem Betriebsartenschalter einstellen.

Folgende konstanten Raumtemperatureinstellungen sind möglich:

- ☀: **Heizen** im Dauerbetrieb  
Der Regler regelt konstant auf die für die Betriebsart **Heizen** eingestellte (hohe) Raumtemperatur. Grundeinstellung: 21 °C.
- ☾: **Sparen** im Dauerbetrieb  
Der Regler regelt konstant auf die für die Betriebsart **Sparen** eingestellte (mittlere) Raumtemperatur. Grundeinstellung: 15 °C.
- ❄: **Frostschutz** im Dauerbetrieb  
Der Regler regelt konstant auf die für die Betriebsart **Frost** eingestellte (niedrige) Raumtemperatur. Grundeinstellung: 5 °C.  
Wenn die Heizung am Heizgerät eingeschaltet ist, besteht somit Frostschutz für die Anlage. Beachten Sie die weiteren Hinweise in der Bedienungsanleitung des Heizgerätes.



**HINWEIS:** Achten Sie auf Verträglichkeit der niedrigen Raumtemperatur für Pflanzen und Haustiere.

- ▶ Klappe öffnen.
- ▶ Betriebsartenschalter auf die gewünschte Position drehen.



Die eingestellte Temperatur können Sie mit dem Auswahlknopf ändern (→ Kapitel 4.2). Mit Drehen des Betriebsartenschalters wird die geänderte Temperatur wieder verworfen.

---

## 5.4 Heizprogramm anpassen

Ab Werk ist ein Heizprogramm eingestellt, das für die meisten Fälle passt.

In diesem Kapitel erfahren Sie, wie Sie das Heizprogramm individuell anpassen können.

Grundeinstellung der Programmpunkte P1 bis P6						
Tag		Schaltzeit P1		Schaltzeit P2	Schaltzeit P3 bis P6	
Montag bis Donnerstag	☀	06:00	❄	22:00	-	-
Freitag	☀	06:00	❄	23:30	-	-
Samstag	☀	07:00	❄	23:30	-	-
Sonntag	☀	08:00	❄	22:00	-	-

Tab. 5 Grundeinstellungen des Heizprogramms

☀ **Heizen** 21 °C (Grundeinstellung)

❄ **Frost** 5 °C (Grundeinstellung)

### 5.4.1 Heizprogramm individuell anpassen

Wenn die Einstellungen (Temperatur oder Schaltzeiten) des Heizprogramms nicht Ihren Bedürfnissen entsprechen, können Sie das Heizprogramm ändern.

- ▶ Klappe öffnen.
- ▶ Menütaste drücken.  
Das **HAUPTMENUE** wird angezeigt, der Menüpunkt **Heizung** ist markiert.
- ▶ Auswahlknopf drücken.  
Das Menü **HEIZUNG** wird angezeigt, der Menüpunkt **Programm** ist markiert.
- ▶ Auswahlknopf drücken.  
Das Menü **HEIZPROGRAMM** wird angezeigt, der Menüpunkt **Alle Tage** ist markiert.
- ▶ Auswahlknopf drehen, um die gewünschte Tagesgruppe zu markieren, z. B. **Montag**.  
Es stehen folgende Tagesgruppen zur Verfügung:
  - **Alle Tage** (alle Wochentage gemeinsam)
  - **Mo - Fr** (alle Werktage gemeinsam)
  - **Sa - So** (Samstag und Sonntag gemeinsam)
  - **Montag, Dienstag ...** (jeder Wochentag einzeln)
- ▶ Auswahlknopf drücken.  
Das Menü **PROG. MONTAG AENDERN** wird angezeigt, der Programmpunkt **P1** ist markiert.



Bild 8 Programm Montag ändern (P1)

- ▶ Auswahlknopf drehen, um einen anderen Programmpunkt auszuwählen, z. B. **P3**.

-oder-

- ▶ Auswahlknopf drücken.  
Die Segmentanzeige und das Eingabefeld für die Schaltzeit von **P1** blinkt.
- ▶ Auswahlknopf drehen, um die gewünschte Schaltzeit einzustellen, z. B. **06:30**.

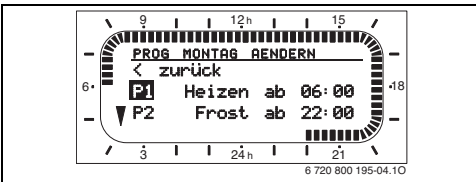

Bild 9 Schaltzeit einstellen

- ▶ Auswahlknopf drücken, um die Einstellung zu bestätigen.  
Die Segmentanzeige und das Eingabefeld für die Betriebsart von **P1** blinken.
- ▶ Auswahlknopf drehen, um eine andere Betriebsart auszuwählen, z. B. **Sparen**.

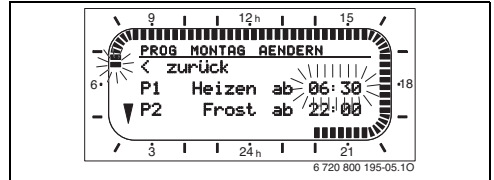

Bild 10 Betriebsart einstellen

- ▶ Auswahlknopf drücken, um die Einstellung zu bestätigen.  
Der Programmpunkt **P1** ist markiert.
- ▶ Auswahlknopf drehen, um einen anderen Programmpunkt auszuwählen, z. B. **P3**.

-oder-

- ▶ Menütaste drücken, um das Menü zu verlassen.

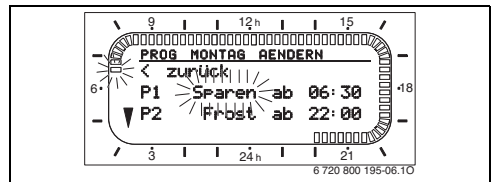
Der Regler arbeitet mit den geänderten Einstellungen.



#### 5.4.2 Heizprogramm wieder auf Grundeinstellung zurücksetzen

Wenn Sie das Heizprogramm wieder mit den ursprünglichen Einstellungen benötigen, können Sie das Heizprogramm auf seine Grundeinstellung zurücksetzen.

- ▶ Klappe öffnen.
- ▶ Menütaste drücken.  
Das **HAUPTMENUE** wird angezeigt, der Menüpunkt **Heizung** ist markiert.
- ▶ Auswahlknopf drücken.  
Das Menü **HEIZUNG** wird angezeigt, der Menüpunkt **Programm** ist markiert.
- ▶ Auswahlknopf drücken.  
Das Menü **HEIZPROGRAMM** wird angezeigt, der Menüpunkt **Alle Tage** ist markiert.
- ▶ Auswahlknopf drehen, um den Menüpunkt **Auf Grundeinstellung zurücksetzen** zu markieren.

- ▶ Menütaste drücken, um das Menü zu verlassen.  
Der Regler arbeitet wieder mit der Grundeinstellung des Heizprogramms.



Bild 11 Menüpunkt **Auf Grundeinstellung zurücksetzen**

- ▶ Auswahlknopf drücken.  
Das Eingabefeld **Nein** blinkt.
- ▶ Auswahlknopf drehen, um **Ja** einzustellen.
- ▶ Auswahlknopf drücken, um die Einstellung zu bestätigen.  
Die Meldung **Heizprogramm auf Grundeinstellung zurückgesetzt!** wird angezeigt.
- ▶ Auswahlknopf drücken.  
Der Menüpunkt **Auf Grundeinstellung zurücksetzen** ist wieder markiert.

## 5.5 Warmwasserprogramm auswählen und anpassen

Ab Werk ist ein Warmwasserprogramm eingestellt, das für die meisten Fälle passt. Das Warmwasserprogramm besteht aus:

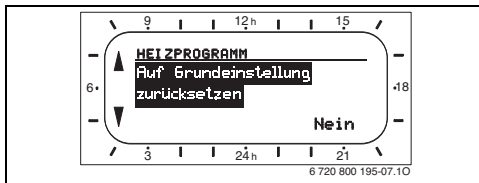
- einem Programm für Warmwasserbereitung
- einem Programm für eine Zirkulationspumpe

Die beiden Programme sind bereits aufeinander abgestimmt und aktiviert.

In diesem Kapitel erfahren Sie, wie Sie die Programme entweder mit dem Heizprogramm verbinden oder individuell anpassen können.

### Grundeinstellung des Programms für Warmwasserbereitung

Tag	Programmpunkte					
	P1		P2		P3 bis P6	
	°C / Ein/Aus	Schaltzeit	°C / Ein/Aus	Schaltzeit	°C / Ein/Aus	Schaltzeit
Montag bis Freitag	60 °C <sup>1)</sup> / Ein <sup>2)</sup>	05:00	15 °C <sup>1)</sup> / Aus <sup>2)</sup>	23:00	–	–
Samstag	60 °C <sup>1)</sup> / Ein <sup>2)</sup>	06:00	15 °C <sup>1)</sup> / Aus <sup>2)</sup>	23:00	–	–
Sonntag	60 °C <sup>1)</sup> / Ein <sup>2)</sup>	07:00	15 °C <sup>1)</sup> / Aus <sup>2)</sup>	23:00	–	–

Tab. 6 Grundeinstellung des Programms für Warmwasserbereitung

- 1) Warmwasserbereitung mit Warmwasserspeicher
- 2) Warmwasserbereitung mit Kombiheizgerät

### Grundeinstellung des Programms für Zirkulationspumpe

Tag	Programmpunkte					
	P1		P2		P3 bis P6	
	Ein/Aus	Schaltzeit	Ein/Aus	Schaltzeit	Ein/Aus	Schaltzeit
Montag bis Freitag	Ein	06:00	Aus	23:00	–	–
Samstag	Ein	07:00	Aus	23:00	–	–
Sonntag	Ein	08:00	Aus	23:00	–	–

Tab. 7 Grundeinstellung des Programms für Zirkulationspumpe (Das Programm für Zirkulationspumpe ist nur bei Warmwasserbereitung mit Warmwasserspeicher verfügbar)

### 5.5.1 Warmwasserprogramm mit dem Heizprogramm verbinden

Wenn Sie das Heizprogramm bereits auf Ihre individuellen Bedürfnisse angepasst haben, kann es sinnvoll sein, wenn Sie diese Einstellungen auch für die Warmwasserbereitung nutzen.

Das Warmwasserprogramm wird deaktiviert und arbeitet entsprechend dem aktiven Heizprogramm.

- ▶ Klappe öffnen.
- ▶ Menütaste drücken.  
Das **HAUPTMENUE** wird angezeigt, der Menüpunkt **Heizung** ist markiert.
- ▶ Auswahlknopf drehen, um den Menüpunkt **Warmwasser** zu markieren.



Bild 12 Menüpunkt **Warmwasser**

- ▶ Auswahlknopf drücken.  
Das Menü **WARMWASSER** wird angezeigt, der Menüpunkt **Warmwasser und Zirkulationspumpe** ist markiert.
- ▶ Auswahlknopf drücken.  
Das Eingabefeld **Separate Programme** blinkt.
- ▶ Auswahlknopf drehen, um **Entspr. Heizprogramm** einzustellen.
- ▶ Auswahlknopf drücken, um die Einstellung zu bestätigen.  
Der Menüpunkt **Warmwasser und Zirkulationspumpe** ist wieder markiert.
- ▶ Menütaste drücken, um das Menü zu verlassen.  
Die Warmwasserbereitung arbeitet entsprechend dem aktiven Heizprogramm.

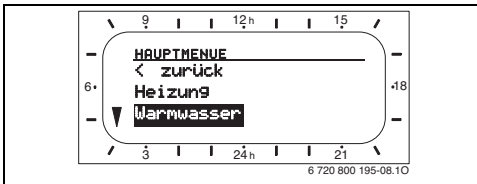

Weitere Informationen, wie die Warmwasserbereitung in Verbindung mit dem Heizprogramm arbeitet, finden Sie in der ausführlichen Installations- und Bedienungsanleitung.

### 5.5.2 Warmwasserprogramm aktivieren

Wenn Sie das Warmwasserprogramm unabhängig vom Heizprogramm verändern möchten, können Sie das Warmwasserprogramm wieder aktivieren.

- ▶ Klappe öffnen.
- ▶ Menütaste drücken.  
Das **HAUPTMENUE** wird angezeigt, der Menüpunkt **Heizung** ist markiert.
- ▶ Auswahlknopf drehen, um den Menüpunkt **Warmwasser** zu markieren.
- ▶ Auswahlknopf drücken.  
Das Menü **WARMWASSER** wird angezeigt, der Menüpunkt **Warmwasser und Zirkulationspumpe** ist markiert.
- ▶ Auswahlknopf drücken.  
Das Eingabefeld **Entspr. Heizprogramm** blinkt.
- ▶ Auswahlknopf drehen, um **Separate Programme** einzustellen.
- ▶ Auswahlknopf drücken, um die Einstellung zu bestätigen.  
Der Menüpunkt **Warmwasser und Zirkulationspumpe** ist wieder markiert.
- ▶ Menütaste drücken, um das Menü zu verlassen.  
Das Warmwasserprogramm arbeitet wieder unabhängig vom Heizprogramm.

### 5.5.3 Warmwasserprogramm individuell anpassen

Wenn die Einstellungen (z. B. Schaltzeiten) für das Warmwasserprogramm nicht Ihren Bedürfnissen entsprechen, können Sie das Warmwasserprogramm ändern. Achten Sie darauf, dass die Programme für Warmwasserbereitung und für die Zirkulationspumpe zeitlich aufeinander abgestimmt sind.

#### Programm für Warmwasserbereitung anpassen

- ▶ Klappe öffnen.
- ▶ Menütaste drücken.  
Das **HAUPTMENUE** wird angezeigt, der Menüpunkt **Heizung** ist markiert.
- ▶ Auswahlknopf drehen, um den Menüpunkt **Warmwasser** zu markieren.
- ▶ Auswahlknopf drücken.  
Das Menü **WARMWASSER** wird angezeigt, der Menüpunkt **Warmwasser und Zirkulationspumpe** ist markiert.



Wenn hier **Entspr. Heizprogramm** angezeigt wird, muss die Einstellung auf **Separate Programme** geändert werden (→ Kapitel 5.5.2).

Erst dann sind die weiteren Bedienschritte verfügbar!

---

- ▶ Auswahlknopf drehen, um den Menüpunkt **Warmwasser Programm** zu markieren.
- ▶ Auswahlknopf drücken.  
Das Menü **WARMWASSER PROGRAMM** wird angezeigt.



Die weiteren Bedienschritte entsprechen im wesentlichen dem Einstellen der Programmpunkte P1 ... P6 des Heizprogramms (→ Kapitel 5.4.1). Abhängig von der Art Ihrer Warmwasserbereitung, können zusätzlich zu den Schaltzeiten entweder die Warmwassertemperaturen eingestellt oder die Warmwasserbereitung ein-/ausgeschaltet werden.

### Programm für Zirkulationspumpe anpassen



Das Menü wird nur angezeigt, wenn eine Zirkulationspumpe vorhanden ist.

- ▶ Klappe öffnen.
- ▶ Menütaste drücken.  
Das **HAUPTMENUE** wird angezeigt, der Menüpunkt **Heizung** ist markiert.
- ▶ Auswahlknopf drehen, um den Menüpunkt **Warmwasser** zu markieren.
- ▶ Auswahlknopf drücken.  
Das Menü **WARMWASSER** wird angezeigt, der Menüpunkt **Warmwasser und Zirkulationspumpe** ist markiert.



Wenn hier **Entspr. Heizprogramm** angezeigt wird, muss die Einstellung auf **Separate Programme** geändert werden (→ Kapitel 5.5.2).

Erst dann sind die weiteren Bedienschritte verfügbar!

- ▶ Auswahlknopf drehen, um den Menüpunkt **Zirku.Pumpe Programm** zu markieren.
- ▶ Auswahlknopf drücken.  
Das Menü **ZIRKULATIONS Pumpe PROGRAMM** wird angezeigt.



Die weiteren Bedienschritte entsprechen im wesentlichen dem Einstellen der Programmpunkte **P1 ... P6** des Heizprogramms (→ Kapitel 5.4.1). Zusätzlich zu den Schaltzeiten kann die Zirkulationspumpe ein-/ausgeschaltet werden.

### 5.5.4 Warmwasserprogramm wieder auf Grundeinstellung zurücksetzen

Wenn Sie das Warmwasserprogramm wieder mit den ursprünglichen Einstellungen benötigen, können Sie das Warmwasserprogramm auf seine Grundeinstellung zurücksetzen.

- ▶ Die Bedienschritte bis zum Menüpunkt **Alle Tage** durchführen (→ Kapitel 5.5.3).



Die weiteren Bedienschritte für das Zurücksetzen des Warmwasserprogramms entsprechen im wesentlichen dem Zurücksetzen des Heizprogramms (→ Kapitel 5.4.2).

---

## 5.6 Urlaubsprogramm einstellen

Wenn Sie das Haus für mehrere Tage verlassen, können Sie im Urlaubsprogramm einstellen, dass während dieser Zeit weder geheizt, noch warmes Wasser erzeugt wird.

Die sonst geltenden Heiz- und Warmwasserprogramme werden dadurch nicht verändert. Der Frostschutz ist auch während des Urlaubsprogramms gewährleistet.

Das Urlaubsprogramm arbeitet mit der folgenden Grundeinstellung:

- **Heizung: Frost** ❄️
- **Warmwasser: 15 °C<sup>1)</sup> / Aus<sup>2)</sup>**
- **Zirkulationspumpe: Aus**
- **Thermische Desinfektion: Aus.**



Die Grundeinstellung gewährleistet einen energiesparenden und sicheren Betrieb während Ihres Urlaubs.

Wenn Sie die Grundeinstellung dennoch ändern möchten, finden Sie die möglichen Einstellungen in der ausführlichen Installations- und Bedienungsanleitung.

- 
- 1) Warmwasserbereitung mit Warmwasserspeicher
  - 2) Warmwasserbereitung mit Kombiheizgerät

### 5.6.1 Urlaubsbeginn einstellen



Wenn Sie das Datum des aktuellen Tages einstellen, startet das Urlaubsprogramm sofort.

Anderenfalls startet das Urlaubsprogramm um 00:00 Uhr des eingestellten Tages.

- ▶ Klappe öffnen.
- ▶ Menütaste drücken.  
Das **HAUPTMENUE** wird angezeigt, der Menüpunkt **Heizung** ist markiert.
- ▶ Auswahlknopf drehen, um den Menüpunkt **Urlaub** zu markieren.



Bild 13 Menüpunkt **Urlaub**

- ▶ Auswahlknopf drücken.  
Das Urlaubsmenü wird angezeigt, der Menüpunkt **Beginn** ist markiert.
- ▶ Auswahlknopf drücken.  
Das Eingabefeld für das Jahr blinkt.
- ▶ Auswahlknopf drehen, um das Jahr einzustellen.
- ▶ Auswahlknopf drücken, um die Einstellung zu bestätigen.  
Das Eingabefeld für den Monat blinkt.
- ▶ Monat und Tag auf die gleiche Weise wie das Jahr einstellen.  
Nach Bestätigung des Tages ist wieder der Menüpunkt **Beginn** markiert.

### 5.6.2 Urlaubsende einstellen

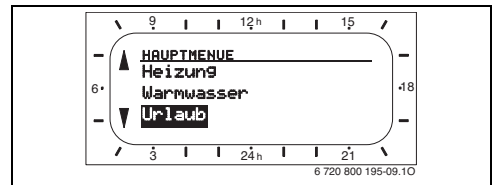

Das Urlaubsprogramm endet um 23:59 Uhr des eingestellten Tages.

- ▶ Auswahlknopf drehen, um den Menüpunkt **Ende** zu markieren.
- ▶ Auswahlknopf drücken.  
Das Eingabefeld für das Jahr blinkt.
- ▶ Auswahlknopf drehen, um das Jahr einzustellen.
- ▶ Auswahlknopf drücken, um die Einstellung zu bestätigen.  
Das Eingabefeld für den Monat blinkt.
- ▶ Monat und Tag auf die gleiche Weise wie das Jahr einstellen.  
Nach Bestätigung des Tages ist wieder der Menüpunkt **Ende** markiert.

### 5.6.3 Urlaubsprogramm starten

- ▶ Menütaste drücken, um das Menü zu verlassen.  
Das Urlaubsprogramm startet zum eingestellten Datum.
- Während der Laufzeit des Urlaubsprogramms zeigt das Display  und das eingestellte Urlaubsende, z. B. **URLAUB BIS 30.09.2012**.
- Nach Ablauf des Urlaubsprogramms arbeitet der Regler wieder mit den eingestellten Heiz- und Warmwasserprogrammen.

### 5.6.4 Urlaubsprogramm vorzeitig beenden

- ▶ Klappe öffnen.
- ▶ Menütaste drücken.  
Das Hauptmenü wird angezeigt, der Menüpunkt **Heizung** ist markiert.
- ▶ Auswahlknopf drehen, um den Menüpunkt **Urlaub** zu markieren.
- ▶ Auswahlknopf drücken.  
Das Urlaubsmenü wird angezeigt, der Menüpunkt **Beginn** ist markiert.
- ▶ Auswahlknopf drücken.  
Das Eingabefeld für das Jahr blinkt.
- ▶ Taste  drücken, um das Datum für den Urlaubsbeginn zu löschen.  
Das Display zeigt --.--....
- ▶ Auswahlknopf drücken, um die Einstellung zu bestätigen.  
Das Datum für das Urlaubsende wird dadurch ebenfalls gelöscht.
- ▶ Menütaste drücken, um das Menü zu verlassen.  
Das Urlaubsprogramm ist beendet.



## 5.7 Uhrzeit und Datum ändern



Nach einem längeren Stromausfall müssen Sie Uhrzeit und Datum neu einstellen.

In diesem Kapitel erfahren Sie, wie Sie die Uhrzeit und das Datum einstellen und wie Sie die Sommer-/Winterzeit ein- oder ausschalten.

### 5.7.1 Uhrzeit ändern

- ▶ Klappe öffnen.
- ▶ Menütaste drücken.  
Das **HAUPTMENUE** wird angezeigt der Menüpunkt **Heizung** ist markiert.
- ▶ Auswahlknopf drehen, um den Menüpunkt **Allg. Einstellungen** zu markieren.
- ▶ Auswahlknopf drücken.  
Das Menü **ALLGEMEINE EINSTELLUNGEN** wird angezeigt, der Menüpunkt **Uhrzeit und Datum** ist markiert.



Bild 14 Menüpunkt **Uhrzeit und Datum**

- ▶ Auswahlknopf drücken.  
Das Menü **UHRZEIT UND DATUM** wird angezeigt, der Menüpunkt **Uhrzeit** ist markiert.
- ▶ Auswahlknopf drücken.  
Das Eingabefeld für die Stunde blinkt.
- ▶ Auswahlknopf drehen, um die Stunde einzustellen.
- ▶ Auswahlknopf drücken, um die Einstellung zu bestätigen.  
Das Eingabefeld für die Minuten blinkt.
- ▶ Minuten auf die gleiche Weise wie die Stunde einstellen.  
Nach Bestätigung der Minuten ist wieder der Menüpunkt **Uhrzeit** markiert.

### 5.7.2 Datum ändern

- ▶ Auswahlknopf drehen, um den Menüpunkt **Datum** zu markieren.
- ▶ Auswahlknopf drücken.  
Das Eingabefeld für das Jahr blinkt.
- ▶ Auswahlknopf drehen, um das Jahr einzustellen.
- ▶ Auswahlknopf drücken, um die Einstellung zu bestätigen.  
Das Eingabefeld für den Monat blinkt.
- ▶ Monat und Tag auf die gleiche Weise wie das Jahr einstellen.  
Der aktuelle Wochentag wird automatisch ermittelt.  
Nach Bestätigung des Tages ist wieder der Menüpunkt **Datum** markiert.
- ▶ Menütaste drücken, um das Menü zu verlassen.  
Der Regler arbeitet mit den geänderten Einstellungen.

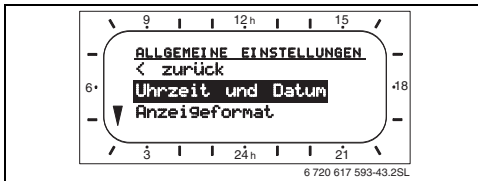
### 5.7.3 Sommer-/Winterzeitumstellung ein- oder ausschalten

Sie können die automatische Zeitumstellung von Sommer- auf Winterzeit entweder einschalten oder ausschalten.

- ▶ Klappe öffnen.
- ▶ Menütaste drücken.  
Das **HAUPTMENUE** wird angezeigt, der Menüpunkt **Heizung** ist markiert.
- ▶ Auswahlknopf drehen, um den Menüpunkt **Allg. Einstellungen** zu markieren.
- ▶ Auswahlknopf drücken.  
Das Menü **ALLGEMEINE EINSTELLUNGEN** wird angezeigt, der Menüpunkt **Uhrzeit und Datum** ist markiert.
- ▶ Auswahlknopf drücken.  
Das Menü **UHRZEIT UND DATUM** wird angezeigt, der Menüpunkt **Uhrzeit** ist markiert.
- ▶ Auswahlknopf drehen, um den Menüpunkt **Sommer-/Winterzeitumstellung** zu markieren.
- ▶ Auswahlknopf drücken.  
Das Eingabefeld **Ein / Aus** blinkt.
- ▶ Auswahlknopf drehen, um **Ein / Aus** einzustellen.
- ▶ Auswahlknopf drücken, um die Einstellung zu bestätigen.  
Nach Bestätigung der Einstellung ist wieder der Menüpunkt **Sommer-/Winterzeitumstellung** markiert.
- ▶ Menütaste drücken, um das Menü zu verlassen.  
Der Regler arbeitet mit der geänderten Einstellung.

## 6 Informationen zu weiteren Funktionen

Diese Bedienungsanleitung enthält die wichtigsten Informationen zur täglichen Bedienung des Reglers.

Wenn Sie „tiefer eintauchen“ möchten, finden Sie in der ausführlichen Installations- und Bedienungsanleitung eine detaillierte Beschreibung aller verfügbaren Funktionen.

Zum Beispiel finden Sie dort Angaben zu folgenden Themen:

- Anzeigen von aktuellen Informationen zu Ihrer Heizungsanlage.
- Nächste Schaltzeit des Heizprogramms vorübergehend ändern.
- Nutzen weiterer Einstellmöglichkeiten von Heiz- und Warmwasserprogramm, z. B. die Aufheizgeschwindigkeit einstellen, Parameter für Warmwasserbereitung anpassen, usw.
- Einsetzen der thermischen Desinfektion mit Warmwassertemperaturen über 60 °C. Wenn Sie diese Funktion verwenden, die Sicherheitshinweise zur Verbrühungsgefahr beachten.
- Im Display angezeigte Informationen anpassen, z. B. Solarertrag in der Kopfzeile des Displays, Kontrast des Displays, Datumsformat, Sprache, usw.
- Die Tastensperre gegen unbefugtes Bedienen aktivieren. Dadurch verhindern Sie unbeabsichtigte Temperaturänderungen und unerwünschte Eingriffe in Ihre individuellen Einstellungen.
- Die Einstellungen für Ihre Solaranlage optimieren.

# 7 Umweltschutz

Umweltschutz ist ein Unternehmensgrundsatz der Bosch Gruppe.

Qualität der Erzeugnisse, Wirtschaftlichkeit und Umweltschutz sind für uns gleichrangige Ziele. Gesetze und Vorschriften zum Umweltschutz werden strikt eingehalten.

Zum Schutz der Umwelt setzen wir unter Berücksichtigung wirtschaftlicher Gesichtspunkte bestmögliche Technik und Materialien ein.

### **Verpackung**

Bei der Verpackung sind wir an den länderspezifischen Verwertungssystemen beteiligt, die ein optimales Recycling gewährleisten.

Alle verwendeten Verpackungsmaterialien sind umweltverträglich und wiederverwertbar.

### **Altgerät**

Altgeräte enthalten Wertstoffe, die einer Wiederverwertung zuzuführen sind.

Die Baugruppen sind leicht zu trennen und die Kunststoffe sind gekennzeichnet. Somit können die verschiedenen Baugruppen sortiert und dem Recycling oder der Entsorgung zugeführt werden.

## 8 Störungen beheben

### 8.1 „Gefühlte“ Störungen beheben

Eine „gefühlte“ Störung kann verschiedene Ursachen haben, die sich in den meisten Fällen mit einfachen Schritten beheben lassen.

Wenn Ihnen z. B. zu kalt oder zu warm ist, hilft Ihnen die folgende Tabelle, diese „gefühlten“ Störungen zu beseitigen.

Beanstandung	Ursache	Abhilfe
Gewünschte Raumtemperatur wird nicht erreicht.	Thermostatventile an den Heizkörpern sind zu niedrig eingestellt.	Thermostatventil(e) höher einstellen.
	Temperaturniveaus zu niedrig eingestellt.	Die gewünschte Raumtemperatur im Menüpunkt Temperaturniveaus für „Heizen“ höher einstellen.
	Vorlauftemperaturregler <sup>1)</sup> am Heizgerät zu niedrig eingestellt.	Vorlauftemperaturregler <sup>1)</sup> höher einstellen. Ggf. den solaren Optimierungseinfluss <sup>2)</sup> reduzieren.
	Luftabschluss in der Heizungsanlage.	Heizkörper und Heizungsanlage entlüften.
Aufheizen dauert zu lange.	Aufheizgeschwindigk. zu niedrig eingestellt.	Aufheizgeschwindigk. z. B. auf „Schnell“ einstellen.
Gewünschte Raumtemperatur wird weit überschritten.	Heizkörper werden zu warm.	Thermostatventil(e) niedriger einstellen. Die gewünschte Raumtemperatur im Menüpunkt Temperaturniveaus für „Heizen“ niedriger einstellen.
	Montageort des Reglers ungünstig, z. B. Außenwand, Fensternähe, Zugluft, ...	Zugelassenen Fachbetrieb oder Kundendienst anrufen.
Zu große Raumtemperaturschwankungen.	Zeitweilige Einwirkung von Fremdwärme auf den Raum, z. B. durch Sonneneinstrahlung, Raumbeleuchtung, TV, Kamin, usw.	Zugelassenen Fachbetrieb oder Kundendienst anrufen.

Tab. 8 Störungsbeseitigung, Teil 1

- 1) Weitere Informationen in der Bedienungsanleitung des Heizgerätes.
- 2) Weitere Informationen in der ausführlichen Installations- und Bedienungsanleitung des Reglers.

## Störungen beheben

Beanstandung	Ursache	Abhilfe
Temperaturanstieg statt Absenkung.	Tageszeit falsch eingestellt.	Uhrzeit einstellen.
Während Betriebsart „Sparen“ und/oder „Frost“ zu hohe Raumtemperatur.	Hohe Wärmespeicherung des Gebäudes.	Schaltzeit für „Sparen“ und/oder „Frost“ früher wählen.
Falsche oder keine Regelung.	Z. B. Verbindung zwischen Regler und Heizgerät defekt.	Zugelassenen Fachbetrieb oder Kundendienst anrufen.
Es kann nur Automatikbetrieb eingestellt werden.	Betriebsartenschalter defekt.	Zugelassenen Fachbetrieb oder Kundendienst anrufen.
Warmwasserspeicher wird nicht warm.	Warmwasser-Temperaturregler <sup>1)</sup> am Heizgerät zu niedrig eingestellt.	Warmwasser-Temperaturregler <sup>1)</sup> höher einstellen. Ggf. den solaren Optimierungseinfluss <sup>2)</sup> reduzieren.
	Vorlauftemperaturregler <sup>1)</sup> am Heizgerät zu niedrig eingestellt.	Vorlauftemperaturregler <sup>1)</sup> auf Rechtsanschlag einstellen.
	Warmwasserprogramm falsch eingestellt.	Warmwasserprogramm einstellen.
	Die eingestellte Systemkonfiguration für die Warmwasserbereitung passt nicht zur Heizungsanlage.	Zugelassenen Fachbetrieb oder Kundendienst anrufen.

Tab. 9 Störungsbeseitigung, Teil 2

1) Weitere Informationen in der Bedienungsanleitung des Heizgerätes.

2) Weitere Informationen in der ausführlichen Installations- und Bedienungsanleitung des Reglers.

## 8.2 Angezeigte Störungen beheben

Eine Störung in Ihrer Heizungsanlage wird im Display des Reglers angezeigt. Die Ursache kann eine Störung des Heizgerätes oder eine Störung des Reglers sein.

### Störung des Heizgerätes

Wenn das Heizgerät Ursache der Störung ist, enthält der angezeigte Störungs-Code mindestens einen Buchstaben, z. B. **Störung EA** oder **Störung b1**.

Weitere Informationen zu diesen Störungen finden Sie in der Bedienungsanleitung des Heizgerätes.

### Störung des Reglers

Wenn der Regler oder eine weitere Reglerkomponente Ursache der Störung ist, besteht der angezeigte Störungs-Code aus zwei Ziffern,

z. B. **Störung 11**.

- ▶ Zugelassenen Fachbetrieb oder Kundendienst anrufen und Störungs-Code sowie Daten des Reglers mitteilen.



Die Daten des Reglers finden Sie in der Klappe des Reglers.

Daten des Reglers:

Typ:.....

Bestellnummer:.....

Fertigungsdatum (FD...):.....

## 9 Energiesparhinweise

### Sparsam heizen

- Stellen Sie die gewünschten Raumtemperaturen für die drei „Temperaturniveaus“ auf Ihr persönliches Temperaturempfinden ein und stellen Sie das Heizprogramm auf Ihren persönlichen Lebensstil ein.
  - **Heizen** ☀ = Komfortables Wohnen
  - **Sparen** ☾ = Aktives Wohnen
  - **Frost** ❄ = Abwesend oder schlafen
- Stellen Sie in allen Räumen die Thermostatventile so ein, dass die jeweils gewünschte Raumtemperatur auch erreicht werden kann. Erst, wenn nach längerer Zeit die gewünschte Raumtemperatur nicht erreicht wird, die „Temperaturniveaus“ erhöhen.
- Wenn sich der Regler in Ihrer Wohnung befindet, kann er zur Optimierung der Regelgenauigkeit nach entsprechender Aufschaltung zusätzlich die Raumtemperatur erfassen. Vermeiden Sie Einwirkung durch Fremdwärme (z. B. Sonneneinstrahlung, Kachelofen, usw.). Anderenfalls kann es zu unerwünschten Schwankungen der Raumtemperatur kommen.
- Wenn Sie die Raumtemperatur um 1 K (1 °C) absenken, sparen Sie bis zu 5 % Energie. Es ist aber nicht sinnvoll, die Raumtemperatur in täglich beheizten Räumen unter +15 °C absinken zu lassen. Dadurch kühlen die Wände zu sehr aus. In der Aufheizphase wird das Raumklima durch die kalten Wände gestört, die weiterhin Kälte abstrahlen. Wenn Sie dann die Raumtemperatur weiter erhöhen, wird mehr Energie verbraucht als bei gleichmäßiger Wärmezufuhr.
- Bei guter Wärmedämmung Ihres Gebäudes wird eventuell nach einer Heizphase die gewünschte Raumtemperatur für **Sparen** ☾ nicht erreicht. Sie sparen trotzdem Energie, weil die Heizung ausgeschaltet bleibt.

Sie sparen noch mehr Energie, wenn Sie die Schaltzeit für **Sparen** ☾ früher einstellen.

### Lüften

Öffnen Sie die Fenster kurzzeitig ganz anstatt sie nur zu kippen. Bei gekippten Fenstern wird dem Raum ständig Wärme entzogen, ohne dass die Raumluft nennenswert verbessert wird. Drehen Sie während des Lüftens die Thermostatventile an den Heizkörpern zu oder drehen Sie den Betriebsartenschalter am Regler auf die Position **Frost** ❄.

### Warmwasser

Stellen Sie das Warmwasserprogramm auf Ihren individuellen Warmwasserbedarf ein. Dadurch sparen Sie viel Energie, ohne den Warmwasserkomfort zu beeinträchtigen.

### Solaroptimierung

Der Regler verfügt über eine „Solaroptimierung“. Weitere Informationen finden Sie in der ausführlichen Installations- und Bedienungsanleitung des Reglers.



## 10 Menüstruktur

- ▶ Menütaste kurz drücken, um das Hauptmenü zu öffnen oder zu schließen.
- ▶ Auswahlknopf drehen, um den gewünschten Menüpunkt auszuwählen.
- ▶ Auswahlknopf drücken, um den ausgewählten Menüpunkt zu öffnen.

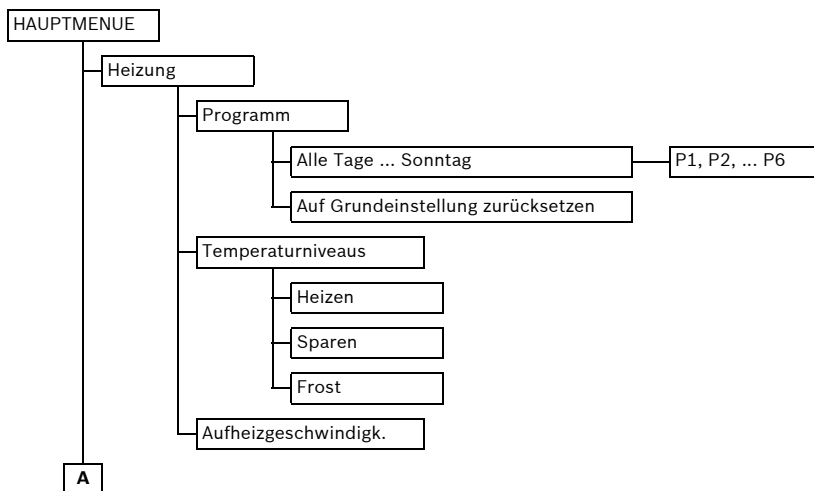

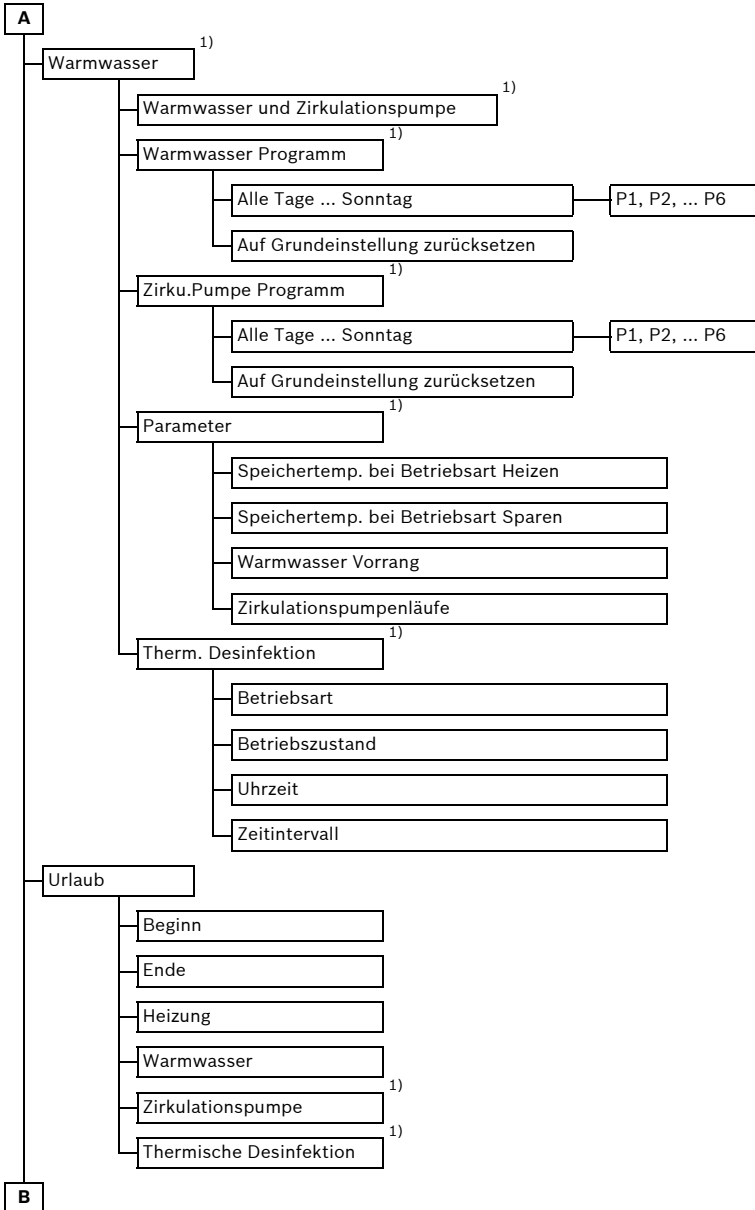

1) Dieses Menü oder einzelne Menüpunkte werden abhängig von der installierten Anlage und den Einstellungen ggf. nicht angezeigt.

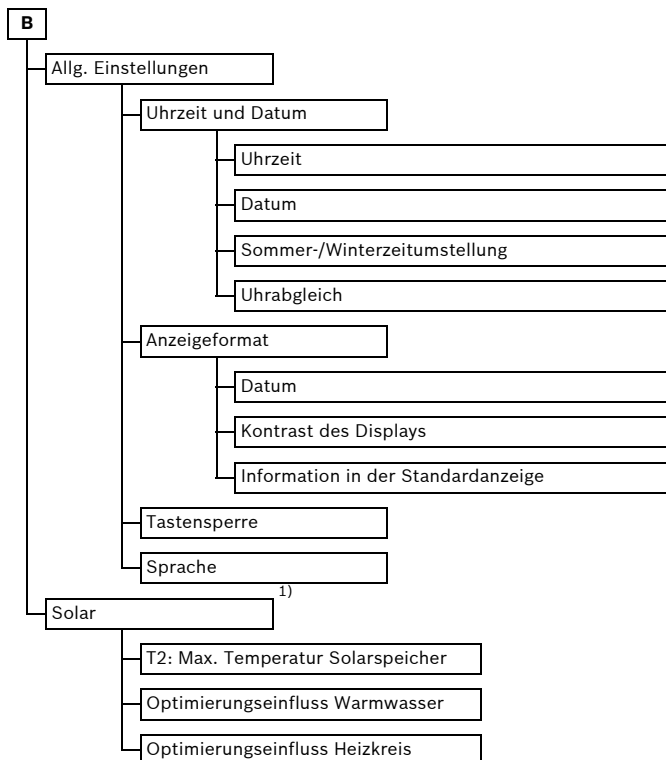

1) Dieses Menü oder einzelne Menüpunkte werden abhängig von der installierten Anlage und den Einstellungen ggf. nicht angezeigt.

# Fachbegriffe

## Automatikbetrieb

Die Heizung wird entsprechend dem Heizprogramm erwärmt und es wird automatisch zwischen den Betriebsarten ☼ **Heizen** / ☾ **Sparen** / ❄ **Frost** gewechselt.

## Betriebsart

Die Betriebsarten sind **Heizen** / **Sparen** / **Frost**. Sie werden mit den Symbolen ☼ / ☾ / ❄ dargestellt.

Jeder dieser Betriebsarten ist eine „gewünschte“ Raumtemperatur (Temperaturniveau) zugeordnet, die veränderbar ist.

## Betriebsartenschalter

Mit dem Betriebsartenschalter kann zwischen dem Heizprogramm und einem Dauerbetrieb gewechselt werden.

## Dauerbetrieb

Im Dauerbetrieb wird der Automatikbetrieb bzw. das Heizprogramm unterbrochen und auf die entsprechende „gewünschte“ Raumtemperatur geheizt.

## Frostschutz

Frostschutz ist die niedrigste Temperatur, die der Regler zulässt. Frostschutz verhindert das Einfrieren der Heizung.

## Grundeinstellung

Im Regler fest gespeicherte Werte, die jederzeit zur Verfügung stehen und nach Bedarf wieder hergestellt werden können.

## Heizprogramm

Das Heizprogramm sorgt für den automatischen Wechsel der Betriebsart zu festgelegten Schaltzeiten. Wenn das Warmwasserprogramm mit dem Heizprogramm verbunden ist, bestimmt das Heizprogramm auch die Schaltzeiten für die Warmwasserbereitung und den Betrieb der Zirkulationspumpe.

## Kombiheizgerät

Ein Heizgerät, das in einem Gerät gleichzeitig Trinkwasser und Heizwasser erwärmen kann.

## Schaltzeit

Eine bestimmte Uhrzeit, bei der z. B. die Heizung zu Heizen beginnt oder Warmwasser erzeugt wird. Die Schaltzeit ist Bestandteil des Heizprogramms oder des Warmwasserprogramms.

## Tagesgruppen

Zum komfortablen Einstellen vom Heizprogramm oder vom Warmwasserprogramm stehen Tagesgruppen zur Verfügung (z. B. Montag bis Freitag, Samstag und Sonntag, usw.). In Verbindung mit der gewählten Tagesgruppe wird eine Einstellung für mehrere Tage gleichzeitig übernommen.

## Temperaturniveau

Eine „gewünschte“ Raumtemperatur, die einer Betriebsart zugeordnet ist. Die „gewünschte“ Raumtemperatur ist veränderbar. Beachten Sie die Erläuterungen zu Betriebsart.

## Thermische Desinfektion

Diese Funktion heizt das Warmwasser auf eine Temperatur über 60 °C auf, die zur Abtötung von Krankheitserregern (z. B. Legionellen) erforderlich ist. Sicherheitshinweise zur Verbrühungsgefahr beachten.

**Urlaubsprogramm**

Das Urlaubsprogramm ermöglicht die mehrtägige Unterbrechung der sonst geltenden Reglereinstellungen. Nach Ablauf des Urlaubsprogramms arbeitet der Regler wieder mit den sonst geltenden Reglereinstellungen.

**Vorlauftemperatur**

Temperatur, mit der das erwärmte Wasser im Heizkreislauf der Zentralheizung vom Heizgerät zu den Heizflächen in den Räumen fließt. Um die Wärmeverluste zu senken und Energie zu sparen, plant man heute deutlich niedrigere Vorlauf/Rücklauftemperaturen, z.B. 60/40 °C, während früher 90/70 °C üblich waren.

**Warmwasserprogramm**

Das Warmwasserprogramm gibt vor, zu welchen Schaltzeiten Warmwasserbereitung erfolgen soll und eine Zirkulationspumpe laufen soll. Wenn das Warmwasserprogramm mit dem Heizprogramm verbunden ist, bestimmt das Heizprogramm auch die Schaltzeiten für die Warmwasserbereitung und den Betrieb der Zirkulationspumpe.

**Warmwasserspeicher**

Ein Warmwasserspeicher speichert in größeren Mengen erwärmtes Trinkwasser (z. B. 120 Liter) und stellt somit ausreichend warmes Wasser an den Zapfstellen (z. B. Wasserhähne) zur Verfügung. Dies ist z. B. ideal für ausgiebiges Duschen.

**Witterungsgeführter Regler**

Ein witterungsgeführter Regler regelt automatisch die Vorlauftemperatur in Abhängigkeit von der Außentemperatur und in Verbindung mit einem Zeitprogramm.

**Zirkulationspumpe**

Eine Zirkulationspumpe lässt das Warmwasser zwischen Warmwasserbereiter und Zapfstelle (z. B. Wasserhahn) zirkulieren. So steht schneller warmes Wasser zur Verfügung.

# Notizen



# Wie Sie uns erreichen...

## DEUTSCHLAND

---

### **Bosch Thermotechnik GmbH**

Junkers Deutschland  
Junkersstraße 20-24  
D-73249 Wernau  
www.junkers.com

### **Technische Beratung/ Ersatzteilberatung**

Telefon(0 18 03) 337 330\*

### **Info-Dienst (Für Informationsmaterial)**

Telefon(0 18 03) 337 333\*  
Telefax (0 18 03) 337 332\*  
Junkers.Infodienst@de.bosch.com

### **Innendienst Handwerk/ Schulungsannahme**

Telefon(0 18 03) 337 335\*  
Telefax(0 18 03) 337 336\*  
Junkers.Handwerk@de.bosch.com

### **Kundendienstannahme (24-Stunden-Service)**

Telefon(0 18 03) 337 337\*  
Telefax(0 18 03) 337 339\*  
Junkers.Kundendienstauftrag@de.bosch.com

### **Extranet-Support**

hilfe@junkers-partner.de

\* Alle Anrufe aus dem deutschen Festnetz  
0,09 EUR/Minute, Abweichende Preise  
für Anrufe aus Mobilfunknetzen möglich.

## ÖSTERREICH

---

### **Robert Bosch AG**

Geschäftsbereich Thermotechnik  
Hüttenbrennergasse 5  
A-1030 Wien  
Telefon(01) 7 97 22-80 21  
Telefax(01) 7 97 22-80 99  
junkers.rbos@at.bosch.com  
www.junkers.at

### **Kundendienstannahme (24-Stunden-Service)**

Telefon(08 10) 81 00 90  
(Ortstarif)

## SCHWEIZ

---

Vertrieb:

**Tobler Haustechnik AG**  
Steinackerstraße 10  
CH-8902 Urdorf

Service:

**Sixmadun AG**  
Bahnhofstrasse 25  
CH-4450 Sissach  
info@sixmadun.ch  
www.sixmadun.ch

### **Servicenummer**

Telefon 0842 840 840